



## Technical data Caratteristiche tecniche

Model Modello		50	60	95	100	200	250
Frame type Tipo struttura	<a href="#">Click here for dimensions</a> <a href="#">Cliccare per dimensioni</a>	ECPB3L		D3-1C			
Nominal cooling capacity (*) Potenza frigorifera nominale (*)		W	1710	2510	4420	5700	8570
Power supply Alimentazione elettrica	400V / 3ph / 50Hz						
Compressor Compressore	kW	1.6	2.4	3.9	5.2	7.6	9.4
Fan Ventilatore	W	200					
Condenser Condensatore	Air condenser (copper/aluminium) Raffreddamento ad aria, batteria rame/alluminio						
Evaporator Evaporatore	Braze plates Piastrre saldobrasate						
Electronic thermoregulator Termoregolatore elettronico	Setting range from -10 to -25°C Regolabile tra -10 e -25°C						
Circulation pump Pompa di circolazione	Flow rate (**) Portata (**)	l/min	20 - 110				
	Head Prevalenza	bar	3 - 1.9				
	Absorbed power Potenza assorbita	kW	1.1				
Thermoplastic tank Serbatoio termoplastico	Nominal capacity 23 l Capacità nominale 23 l			Nominal capacity 65 l Capacità nominale 65 l			
Noise level Rumorosità	db (A)	64	69			70	



**Remarks**

(\*) Performance data refers to output fluid at -15°C, ambient temperature +32°C.  
 Cooling capacity data is based on ASHRAE graphs supplied by the compressor manufacturers.  
 Refrigerant gas R404A (HFC).

(\*\*) Flow rate referred to pure water.

EURO COLD reserves the right to carry out modifications without prior notice.



**Note**

(\*) Prestazioni riferite a fluido in uscita a -15°C e temperatura ambiente +32°C.  
 Le rese frigorifere sono desunte sulla base delle curve ASHRAE, fornite dai costruttori dei compressori frigoriferi.  
 Gas refrigerante R404A (HFC).

(\*\*) Portata riferita ad acqua pura.

EURO COLD si riserva il diritto di apportare modifiche senza obbligo di preavviso.

**Indications for the use of pure antifreeze based on working temperature**

**Indicazioni per l'impiego di anticongelante puro in funzione della temperatura di utilizzo**

Outlet fluid temperature Temperatura liquido in uscita	Glycol (%) Glicole (%)
-15	35
-20	40
-25	50

4 3 2 1

Il presente disegno è di proprietà della EURO COLD e senza permesso scritto della stessa non potrà essere comunque utilizzato per la costruzione dell' oggetto rappresentato né venire comunicato a terzi o riprodotto. La società proprietaria tutela i propri diritti a rigore di legge.

I DATI POSSONO SUBIRE MODIFICHE SENZA PREAVVISO E LE DIMENSIONI DI INGOMBRO POSSONO VARIARE A SECONDO DEGLI ACCESSORI RICHIESTI.

TECHNICAL DATA ARE SUBJECT TO CHANGE WITHOUT PRIOR NOTICE AND OVERALL DIMENSION CAN CHANGE DUE TO THE REQUESTED ACCESSORIES.

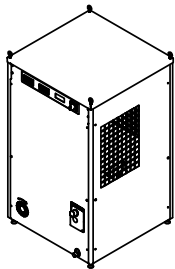
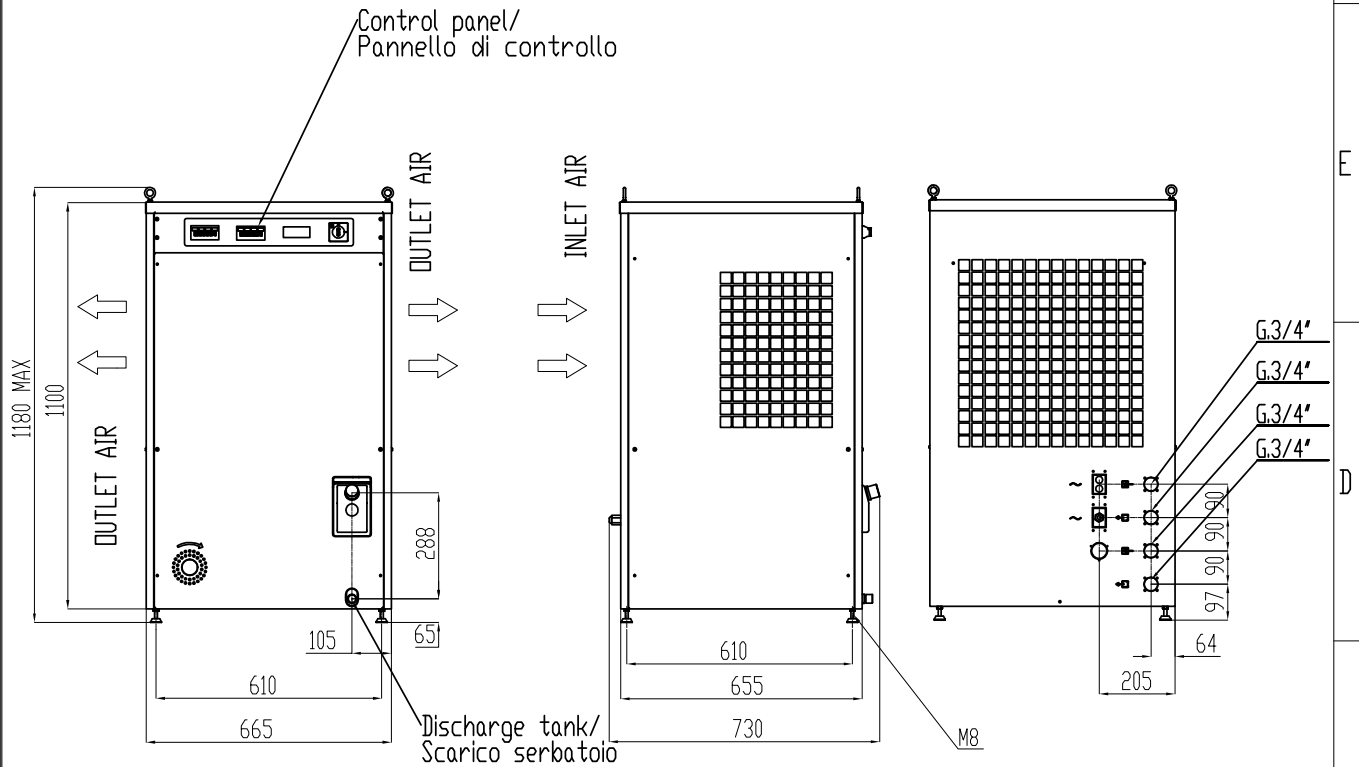

Materiale:

Z Y X W V U T S R Q P O N M L K J I H G F E D C B A

ESPONENTE DI MODIFICA



EURO COLD srl  
TEL.059.817.8138  
WWW.EUROCOLD.IT

Scala: 1:18

Disegnato

Approvato



Data

24/04/2010

Firma

C.M.

Descrizione:

Macchina

ECPB3-L

Codice Merce

50-3C-00001

Q.tà

Codice Tavola

AEC1803A

4

3

2

1

Il presente disegno è di proprietà della EURO COLD e senza permesso scritto della stessa non potrà essere comunque utilizzato per la costruzione dell' oggetto rappresentato né venire comunicato a terzi o riprodotto. La società proprietaria tutela i propri diritti a rigore di legge.

I DATI POSSONO SUBIRE MODIFICHE SENZA PREAVVISO E LE DIMENSIONI DI INGOMBRO POSSONO VARIARE A SECONDO DEGLI ACCESSORI RICHIESTI.

TECHNICAL DATA ARE SUBJECT TO CHANGE WITHOUT PRIOR NOTICE AND OVERALL DIMENSION CAN CHANGE DUE TO THE REQUESTED ACCESSORIES.

D3-1C

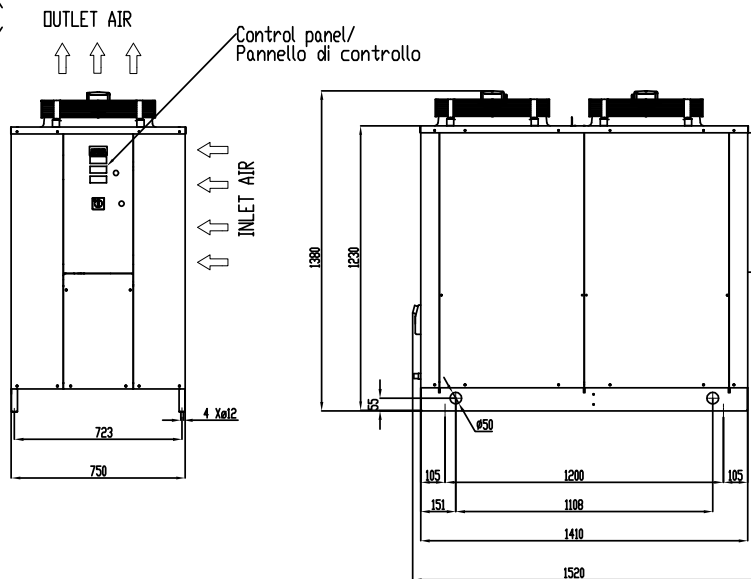

D3-1C / D3-2C

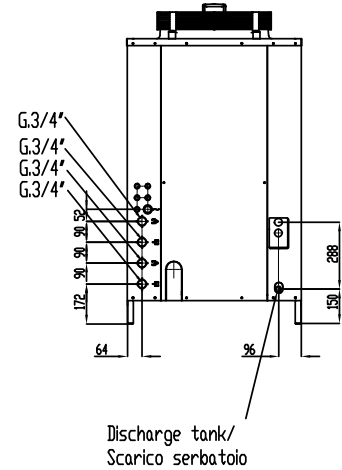

D3-2C

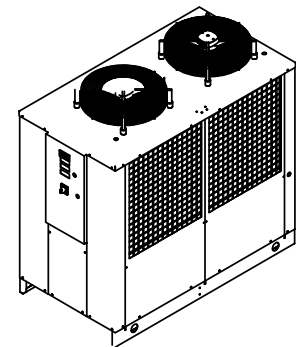
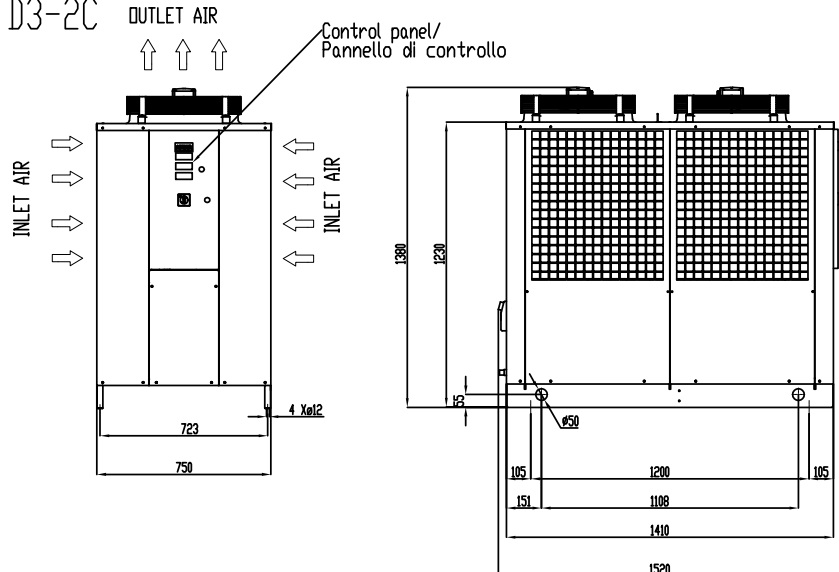

Materiale:

ZYXWVUTSRQPONMLKJIHGFEDCBA

ESPONENTE DI MODIFICA



EURO COLD srl  
TEL.059.817.8138  
WWW.EUROCOLD.IT

Scala: 1:16

Disegnato

Approvato

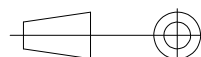

Data

09/05/2011

Firma

C.M.

Descrizione:

Macchina

D3-2C / D3-1C

Codice Merce

50-3D-00001

50-3D-00002

Q.tà

Codice Tavola

AEC1806A